

INDHOLD

<i>Decra introduktion</i>	4-5	<i>Decra® Elegance</i>	14
<i>Generel information</i>	6-9	<i>Produktdata</i>	14-15
<i>Decra en stærk løsning</i>	6	<i>Farver</i>	17
<i>Godt for Miljøet</i>	6	<i>Decra Elegance reference foto</i>	18-19
<i>Økonomi</i>	6		
<i>Decra- et tag der kan trække vejret</i>	6	<i>Tilbehør til ryg-og grat</i>	20-21
<i>Hurtig montage & levering</i>	7	<i>Tilbehør til gavle og div. inddækninger</i>	22-23
<i>Kan monteres direkte på dit gamle tag</i>	7	<i>Tilbehør & befæstigelse</i>	24
<i>En verden til forskel</i>	7	<i>Montageteknik</i>	25
<i>En sikker montage</i>	8	<i>Konstruktionsdetaljer</i>	26-28
<i>Mos og algevækst</i>	8	<i>Hvad koster det?</i>	29
<i>Produkt certificeringer</i>	8	<i>Service</i>	29
<i>Fakta du bør vide om Decras lette tagløsning</i>	8		
<i>Fakta om Optigal™ & Zink Magnesium</i>	9		
<i>Decra® Classic</i>	10		
<i>Produktdata</i>	10		
<i>Farver</i>	11		
<i>Decra Classic reference foto</i>	12-13		



1957



Lou Fischer i 1957 med hans første Decra® tagplade



Blandt de mange gode tagløsninger, der findes i dag, er Decra® måske den mest holdbare, miljøvenlige og flotteste ståltagsten på markedet!
Men vores historie blev ikke en succes over natten...

En overfladebehandling af bindemiddel og skærver som blev brugt til at beskytte vores metaltagsten - blev udviklet under krigstid i England for at skjule bygninger fra tyske luftangreb. Bølgede metaltage, der toppede mange vigtige lagerbygninger, var reflekterende og var et let mål for fjendens fly. Den pålagte overfladebehandling viste sig at være et så stort hit, at potentialet for en tagrevolution var skabt!

Den originale Decra®-formel er siden da forbedret med en avanceret akrylbase, der har sat den ultimative standard for holdbarhed og lang levetid.

DEN ORIGINALE PRODUCENT AF STENBELAGTE STÅLPLADER SIDEN 1957

Decra® er en del af RoofTG. Virksomheden beskæftiger mere end 600 medarbejdere fordelt over hele Verden. Vores tre fabrikker i USA, New Zealand og Belgien understøtter en Global markedsandel på mere end 60%.
RoofTG er sandsynligvis verdens førende specialist af metaltage.

Hvad er din sikkerhed for Decra® kvalitet?

Vores erfaring gennem mere end 60 år i industrien, vores tagprodukter på millioner af hjem over hele verden.
En 40 års garanti der bekræfter det!

Ved at vælge Decra® vælger du det førende brand i sit segment, der garanterer dig kvalitet og holdbarhed.



TG 2458

Decra en stærk løsning

Decras produkter er blevet testet under de mest ekstreme vejrforhold verden kender. Brandtestet i Californiske skovbrande, cykloniske storme i Japan, Russiske kuldegrader og det fugtige og saltindholdige Skandinaviske omskiftelige vejr.

Og hvis det ikke er nok, er Decra tagprodukter testet til at kunne holde til vindhastigheder på mere end 190 kilometer i timen. Dette gør Decra til den bedste tag-løsning – hvor vejret kræver noget ekstra.



Godt for Miljøet

Alle produkter er produceret på vores fabrik i Belgien – hvor virksomhedens produktion er miljø certificeret i henhold til ISO 14001. Udover dette er produkterne alle ISO 9001 godkendte.

Når produkterne forlader virksomheden – kan vi transportere otte gange mere tag på hver lastbil – end man kan af normale tagprodukter. Dette resulterer naturligvis i et væsentligt mindre udslip af CO₂. I forlængelse af dette kan produkterne genanvendes 100 procent når de en dag giver op efter et langt naturligt liv.

Økonomi

Et Decra tag er en økonomisk god løsning. Eftersom taget kun fylder og vejer 15 procent af et traditionel tag – er det billigere at fragte. Dette er ikke kun en fordel for miljøet – men også for din pung. Den hurtige og lette montage holder også omkostningerne nede på et minimum.

Decra Classic – er også en fordel hvor der er mange tilskæringer. Dels er det nemmere at arbejde med mindre plader – men spildet minimeres også – igen til gavn for miljøet og din økonomi.

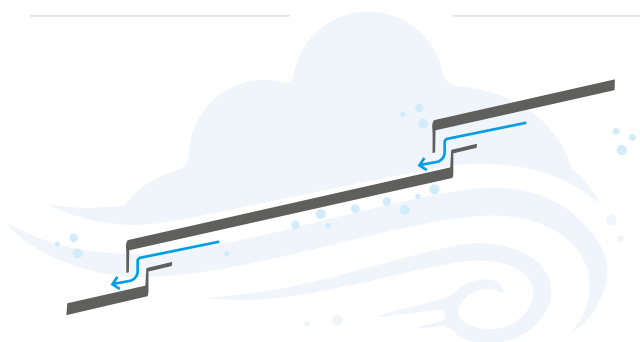

Decra® Classic

– et tag der kan trække vejret

Med Classic er du sikker på – at dit tag kan trække vejret. De unikke samlinger gør taget tæt for vejrlig og sikrer samtidig – at eventuel fugt og kondens kan transporteres ud. Dette minimerer chancen for råd i spær og lægtekonstruktionen.

Hurtig montage & levering

Med Decra, er der ikke langt fra ide til virkelighed. Vi leverer til alle brofaste områder fra dag til dag. Dette sikrer også, at en tagrenovering ikke forsinkes ved en eventuel forkert bestilling. Pladernes udformning – gør dem nemme at håndterer, samtidig med at store arealer kan monteres hurtigt.

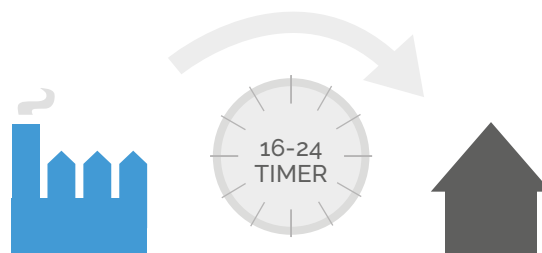

Kan monteres direkte på dit gamle tag

Er dit gamle tag f.eks. af cementbølgeplader, skifer eller tagpap kan du montere et nyt Decra ståltag direkte oven på det gamle. Du slipper derfor for at få lavet ny tagkonstruktion og for at skulle bortskaffe det gamle tag, der i stedet fungerer som et gratis undertag.

- Bevar dit tag som undertag
- Renovere uden bekymringer om regn
- Spar penge og tid ved bortskaffelse af gammelt tag
- Forny dit hjem på en uge!

En verden til forskel

Ved sammenligning af 1000 m² traditionel cement tagsten og Decra ståltag – er der en verden til forskel.

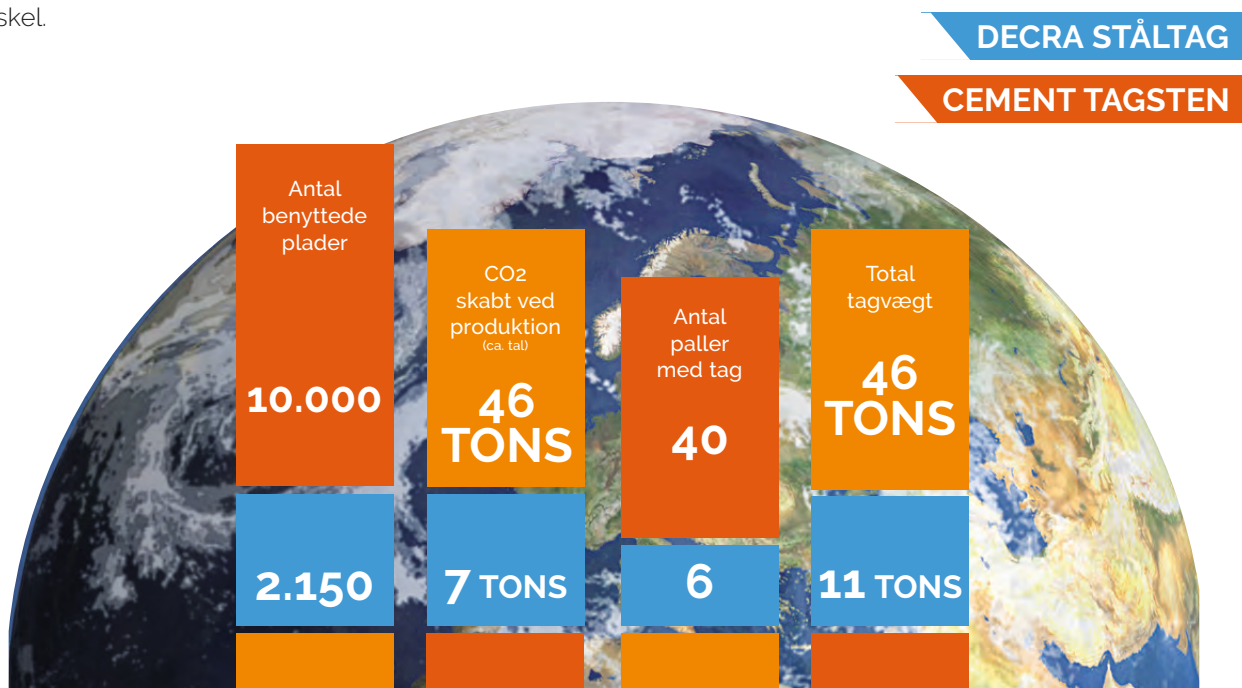

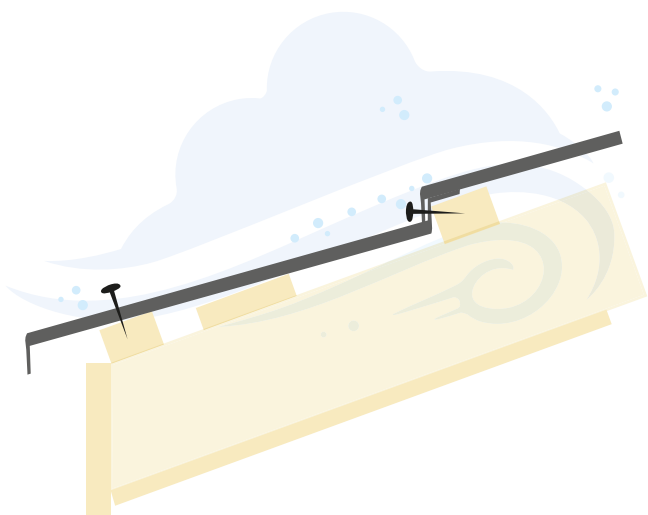

En sikker montage

Decra er udviklet så befæstigelse monteres vandret med taghældningen. Dette gør, at søm og skruer ikke kan løsne sig ved hårde vind forhold – som man kender det fra produkter der er monteret med lodret fastgørelse. Samtidig undgår man, at lave hul i pladerne hvor vand kan trænge ind i tagkonstruktionen.

Undgå også ulykker på taget. Decra er designet så pladernes størrelse gør håndteringen nem og sikker. Ved vindstød undgår du farlige episoder – fordi vinden tager fat i pladen – som man kender det fra større plader. Samtidig giver pladernes størrelse større fleksibilitet for den enkelte montør – da man sagtens kan være alene under montage.

Mos og algevækst

Ingen tage går helt fri for organisk vækst. I de fleste tilfælde renser regnvandet Decras produkter. Bor man i særlige udsatte områder – kan man med fordel vælge Decra Elegance. Men i langt de fleste tilfælde anbefaler vi – at man vælger den løsning man syntes passer bedst til ens projekt. Alle tage rengøres nemt – med algerens. I tilfælde af tilgroede tage kan højtryksrensere benyttes – dog med max 140 bar.

Produkt certificeringer

Decra har godkendelser over det meste af verden – og naturligvis også i Norden. De er alle med til, at give dig sikkerhed for et produkt der opfylder de betingelser og krav – vi gerne vil huskes for.



Detaljer kan læses på www.decra.dk

Fakta du bør vide om Decras lette tagløsning



- Decra produkter er op til syv gange lettere end traditionelle tagløsninger.
- Vægten på Decra stiller mindre krav til husets tagkonstruktion.
- Decra sparer verden for CO₂.



- Decra er testet til, at kunne klare de mest ekstreme vejrtyper.
- Decra kan monteres med en taghældning helt ned til 12 grader.
- Decra tilbyder op til 40 års garanti.



- Vi benytter den bedste stål kvalitet og lakerer først pladerne efter de er formet.
- Et Decra tag behøver et minimum af vedligeholdelse.
- Vi kan også hjælpe med, at finde en lokal tagmontør.



- Alle tagplader kan genanvendes 100 procent.
- Vi tilbyder et stort tilbehørsprogram – har du særlige ønsker klarer vi også dette.
- Vores produkt og erfaring - bringer dit Decra tagvalg sikkert i havn.

FAKTA OM OPTIGAL™

Saltvands test

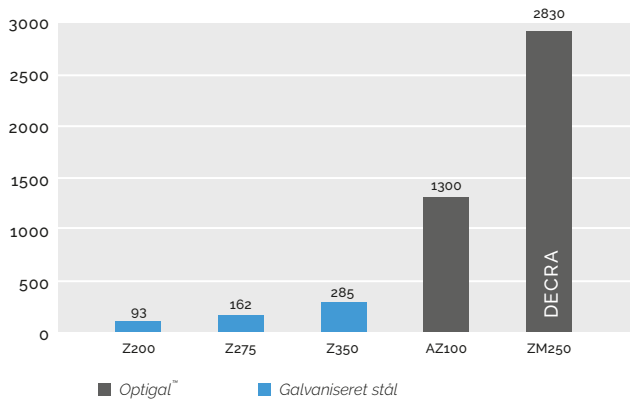

Tabellen viser en sammenligning af de forskellige stål-kvaliteter. Søjlerne illustrerer hvor mange timer de forskellige stål-kvaliteter har været udsat for en speciel og koncentreret saltvandstest, før de viser tegn på rust (5% rust).

Optigal™ ZM250 viser en fantastisk stor modstands dygtighed over for salt.

Reference standart: ASTM B-117 samt DIN 53169

Optigal™ og miljø

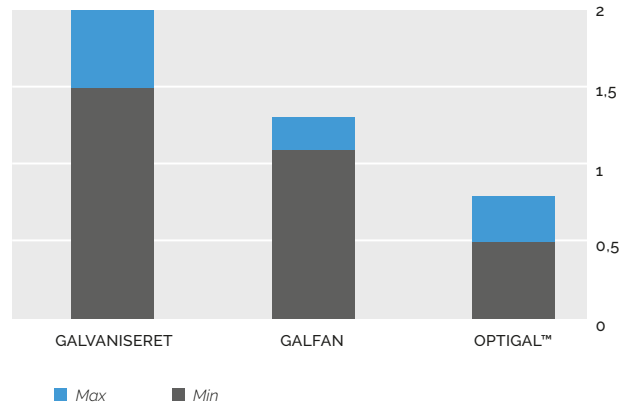

Optigal™ er ikke bare en stærk råvare – men også god for miljøet. Optigal™ afgiver 50 % mindre zink til grundvandet i forhold til eksempelvis galvaniseret stål.

Samtidig bliver ca. 650 millioner tons stål genanvendt hvert år – det svarer til 50 % af det årlige forbrug i verden.

Ovenstående graf illustrerer hvor mange gram zink per kvadratmeter der aflødes hvert år i tilfælde af korrosion.

Reference standart: CED-DSP/ERIC Pezenec/2003

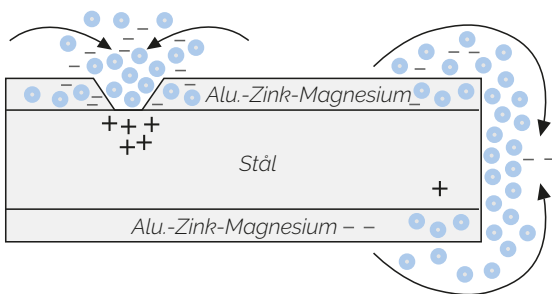

Selvhealing af Optigal™

Optigal™ har en fantastisk evne til, at genererer et nyt beskyttelses lag i tilfælde af skæring eller ridser i materialet. De forskellige beskyttelseslag vandrer ganske enkelt hen over den åbne flade.

Selvhealingen af Optigal™ vil forhindre nedbrydningen af taget i en årelang periode.

Marine- og kystmiljø

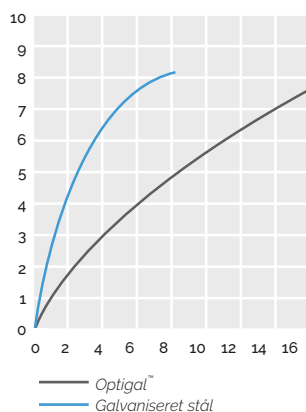

Industri

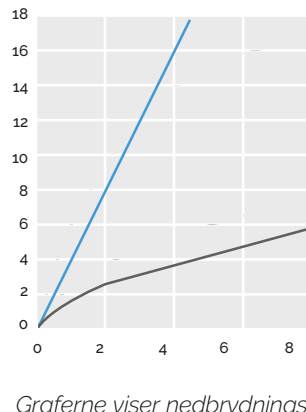

Land-miljø

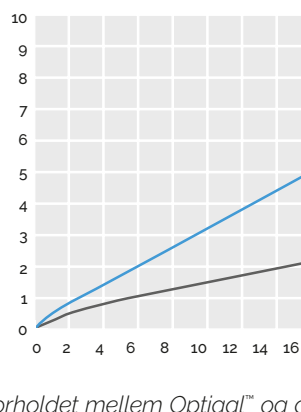

By-miljø

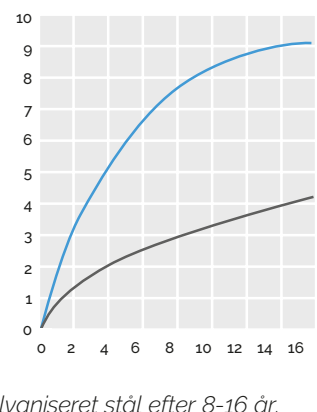

Graferne viser nedbrydningsforholdet mellem Optigal™ og galvaniseret stål efter 8-16 år.



En fremsynet løsning

Med Decra Classic tilbyder Decra et af markedets mest gennemtænkte og holdbare tag - og det giver vi 40 års garanti på.

Decra Classic er kendetegnet ved det klassiske tegl design og stålets styrke. Samtidig giver den specielle Optigalbelægning en uovertruffen holdbarhed. De otte forskellige farver er alle valgt ud fra nordiske byggetraditioner. Tagpladerne er fremstillet af Optigal™. En base af galvaniseret stål, aluminium og magnesium, som er tilført Classic stengranulat. Dette gør de miljøvenlige plader næsten 100% genanvendelige.

Med Decra Classic er du helt enkelt sikret et produkt der opfylder alle de krav man kan stille til et moderne tag. Du er sikret et livslangt og smukt tag med 40 års garanti.

Let og hurtigt at montere

Decra Classic er hurtigt at montere. Tagpladerne vejer meget lidt og pladens størrelse gør håndtering og skærearbejde nemt. Endvidere er vindforhold ikke så afgørende for montagen. Ligeledes er tilbehørsprogrammet overskueligt og enkelt.

Et stærkt tag

Decra Classic kan klare alle vejsituationer. Ekstrem kulde og varme, høj fugtighed, hagl og storm. Selv ved den danske vestkyst klarer Decra Classic sig bedre end noget andet stålprodukt. Decra Classic er beskyttet af Optigal™, som er en speciel blanding af aluminium, zink og magnesium. Den gør Decra Classic korrosionsmæssig 2-4 gange stærkere end normalt galvaniseret stål.



Udvalg af tagfarver - Decra® Classic



CLASSIC RØD - M007-13

DB NR. 2110403



CLASSIC KULSORT - M007-14

DB NR. 2110406

Produktdata:

Ståltykkelse:	0,43 mm
Vægt pr. m ² :	6,7 kg
Min. hældning:	12°
Min. hældning m/ fast undertag:	10°
Plade pr. m ² :	2,15 stk. (0,47) m ²
Pladens bruttomål:	1330 x 410 mm
Pladens nettomål:	1260 x 369 mm
Garanti:	40 år

Optigal™ er reg. varemærke under ArcelorMittal.

Farveløs acryl
Classic sten
Akrylbase
Primer/epoxy
Optigal™*/ZM250
Stål
Optigal™*/ZM250
Primer/epoxy

* 25 µ dobbeltsidig aluminium, zink og magnesium blanding

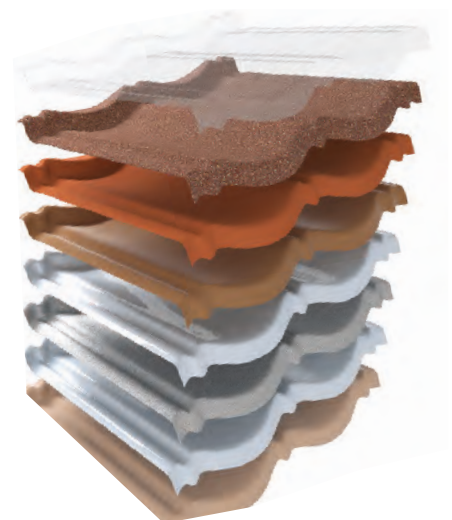

 **Decra**® CLASSIC



 40
ÅRS GARANTI



Decra® ELEGANCE



En fremsynet løsning

Med Decra Elegance tilbyder Decra markedets mest gennemtænkte og holdbare lakeret tag - og det giver vi 30 års garanti på.

Decra forener det stilrene, det elegante og robuste i Decra® Elegance. Både den matte og den blanke overflade giver liv, kontrast og et eksklusivt udseende.

Et stærkt tag der er tiltænkt Norden

Decra Elegance er tiltænkt at skulle kunne klare alle de vejr-situationer som det nordiske klima tilbyder. Ekstrem kulde og varme, høj fugtighed, hagl og kraftig storm - og vigtigst det saltholdige nordiske klima.

Decra Elegance er belagt med en slagfast og kraftig pulverlakering - som gør produktet robust og nemt at håndtere under montage. Selve kernen er

Optigal®, som er en speciel blanding af aluminium, zink og magnesium. Den gør Decra Elegance korrosionsmæssig 2-4 gange stærkere end normalt galvaniseret stål.

Let og hurtigt at montere

Decra Elegance er hurtigt at montere. Tagpladerne vejer meget lidt, og pladens størrelse gør håndtering og skærearbejde nemt. Endvidere er vindforhold ikke så afgørende for montagen. Ligeledes er tilbehørsprogrammet overskueligt og enkelt.

Med Decra Elegance er du helt enkelt sikret et produkt der opfylder alle de krav man kan stille til et moderne tag. Du er sikret et livslangt og smukt tag med 30 års garanti.



Udvalg af tagfarver - Decra® Elegance



ELEGANCE – TEGLRØD MAT - P007-13

DB NR. 2110413



ELEGANCE – SORT SILKEMAT - P007-12

DB NR. 2110415

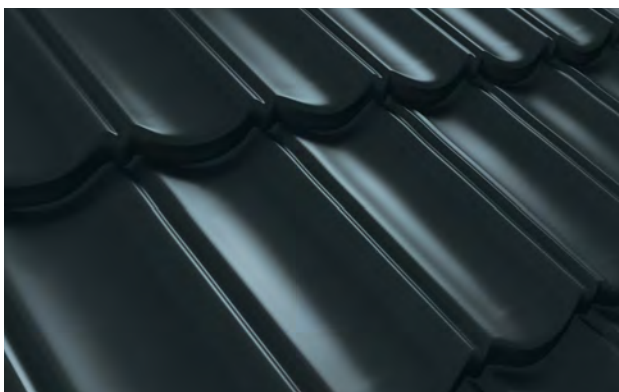

ELEGANCE – GRAFIT - P007-17

DB NR. 2110438



ELEGANCE – SORT BLANK P007-14

DB NR. 2110428

Produktdata:

Ståltykkelse:	0,43 mm
Vægt pr. m ² :	4,4 kg
Undertag:	JA!
Min. hældning:	12°
Min. hældning m/ fast undertag:	10°
Plade pr. m ² :	2,15 stk. (0,47) m ²
Pladens bruttomål:	1330 x 410 mm
Pladens nettomål:	1260 x 370 mm
Garanti:	30 år

80 µ Elegance lak

Primer/epoxu

Optical™ /ZM250

Stål

Optical™ /ZM250

Primer/epoxy

Optical™ er reg. varemærke
under ArcelorMittal.
* 25 µ dobbeltsidig aluminium,
zink og magnesium blanding

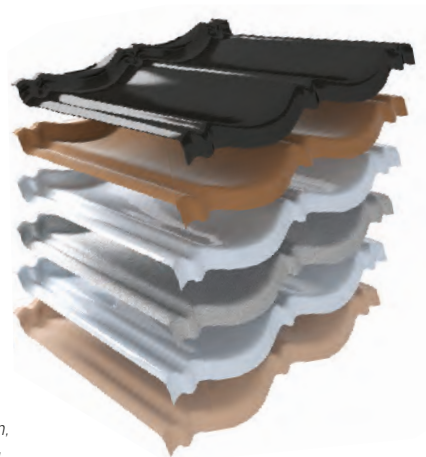

 **Decra**® ELEGANCE



30
ÅRS GARANTI



TILBEHØR TIL RYG-OG GRAT

Decra tilbyder et bredt udvalg af inddækninger til taget. Alle inddækningerne er vandtætte samt koniske - så man opnår den bedste og flotteste tagløsning.

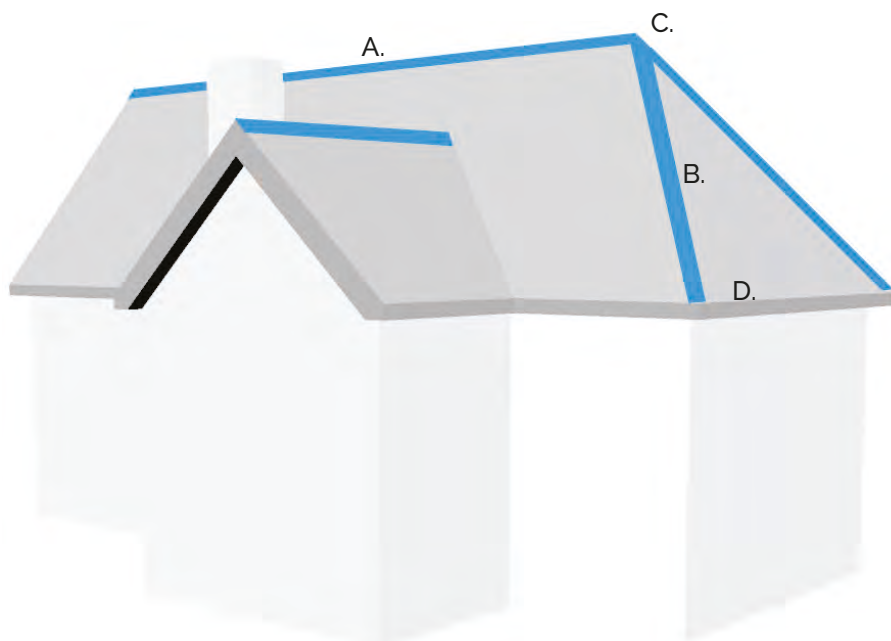

- A. **RYG**
- B. **GRAT**
- C. **RYGNINGS TILBEHØR**
- D. **ENDELUK**
- E. **ANDET TILBEHØR**

A+B. RYG & GRAT

Rygning 1-modul M015



Benyttes	Ryg og grat
Længde	0.44 cm
Nyttelængde	0.395 cm
Overflade	Classic
DB NR.	1457261
Overflade	Elegance
DB NR.	1457309
Vægt	0.5 / 0.4 kg

Rygning 3-modul M016



Benyttes	Ryg og grat
Længde	1.240 m
Nyttelængde	1.185 m
Overflade	Classic
DB NR.	1457264
Overflade	Elegance
DB NR.	1457310
Vægt	1.4 / 1.2 kg

Vinkel rygning 135 M010



Benyttes	Ryg og grat
Længde	1.365 m
Nyttelængde	1.300 m
Overflade	Classic
DB NR.	1457256
Overflade	Elegance
DB NR.	1457307
Vægt	1.9 / 1.4 kg

Vinkel rygning 180 M012



Benyttes:	Ryg og grat
Længde	1.365 m
Nyttelængde	1.300 m
Overflade	Classic
DB NR.	1457258
Vægt	2.40 kg

Pult rygning M014



Benyttes:	Ensidig taghældning
Længde	1.365 m
Nyttelængde	1.300 m
Overflade	Classic
DB NR.	1457288
Overflade	Elegance
DB NR.	1457328
Vægt	1.9 / 1.4 kg

C. RYGNINGS TILBEHØR

Y-rygning 15 – 30 gr.

M017



Benyttes:	Ryg og grat
Længde	42 cm
Nyttelængde	38 cm
Overflade	Classic
DB NR.	1457269
Overflade	Elegance
DB NR.	1457313
Vægt	0,25 kg

Y-rygning 30 – 45 gr.

M019



Benyttes:	Ryg og grat
Længde	42 cm
Nyttelængde	38 cm
Overflade	Classic
DB NR.	1457270
Overflade	Elegance
DB NR.	1457314
Vægt	0,25 kg

T-rygning

M018



Benyttes:	Ryg og grat
Længde	42 cm
Nyttelængde	38 cm
Overflade	Classic
DB NR.	1457268
Overflade	Elegance
DB NR.	1457312
Vægt	0,25 kg

D. ENDELUK

Buet valmafslutning

M022



Benyttes:	Ryg og grat
Længde	42 cm
Nyttelængde	38 cm
Overflade	Classic
DB NR.	1457272
Overflade	Elegance
DB NR.	1457315
Vægt	0,15 kg

Endeluk til buet rygning

M020



Benyttes:	Ryg og grat
Længde	3 cm
Nyttelængde	0 cm
Overflade	Classic
DB NR.	1457267
Overflade	Elegance
DB NR.	1457311
Vægt	0,15 kg

E. ANDET TILBEHØR

Plan plade

M080



Benyttes:	Universal
Længde	1,372 cm
Bredde	0,455 cm
Overflade	Classic
DB NR.	1457289
Overflade	Elegance
DB NR.	1457329
Vægt	2,3 / 2,0 kg

Afdækningsprofil

M063



Benyttes:	Universal
Længde	1,365 cm
Nyttelængde	1,300 cm
Overflade	Classic
DB NR.	1457282
Overflade	Elegance
DB NR.	1457325
Vægt	1,55 / 1,3 kg

TILBEHØR TIL GAVLE OG DIVERSE INDDÆKNINGER

Decra tilbyder et bredt udvalg af inddækninger til taget. Alle inddækningerne er vandtætte samt koniske - så man opnår den bedste og flotteste tagløsning.

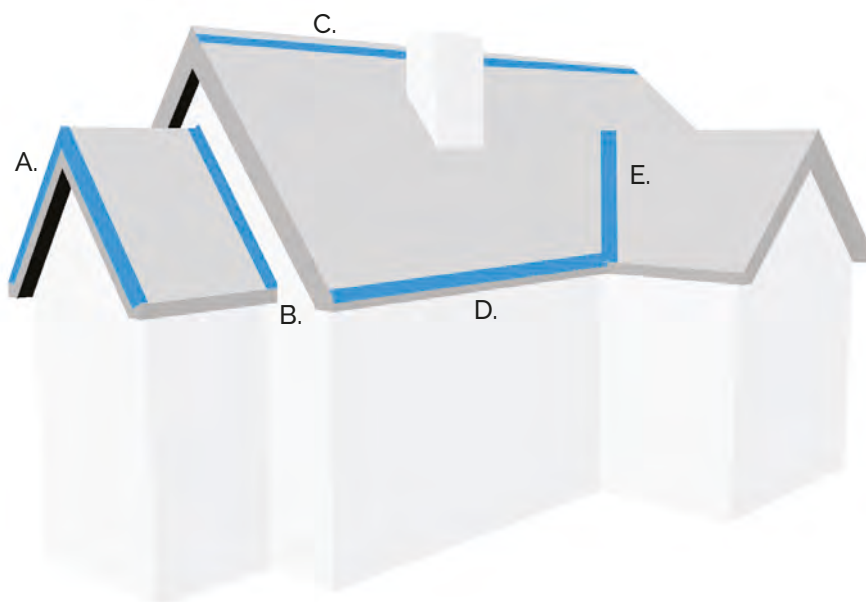

- A. **GAVLE**
- B. **SIDEINDDÆKNINGER**
- C. **VENTILERET RYGNINGSBÅND**
- D. **TAGFOD / FODBLIK**
- E. **ANDET TILBEHØR**

A.

Gavlbeslag til træ H+V
M040 / 045



Benyttes	Gavl / stern
Længde	1,250 m
Nyttelængde	1,100 m
Overflade	Classic
DB NR. højre	1457276
DB NR. venstre	1457277
Overflade	Elegance
DB NR. højre	1457319
DB NR. venstre	1457320
Vægt	1,5 / 1,1 kg

B. **SIDEINDDÆKNINGER**

Sideinddækning
M050 / 055



Benyttes	Kvist og mur
Længde	1,250 m
Nyttelængde	1,100 m
Overflade	Classic
DB NR. højre	1457278
DB NR. venstre	1457279
Overflade	Elegance
DB NR. højre	1457321
DB NR. venstre	1457322
Vægt	1,5 / 1,35 kg

Gavlbeslag til mur H+V
M030 / 035



Benyttes	Gavl / stern
Længde	1,250 m
Nyttelængde	1,100 m
Overflade	Classic
DB NR. højre	1457274
DB NR. venstre	1457275
Overflade	Elegance
DB NR. højre	1457317
DB NR. venstre	1457318
Vægt	1,70 / 1,4 kg

Overgangsprofil
M062



Benyttes	Kvist og mur
Længde	1,365 m
Nyttelængde	1,300 m
Overflade	Classic
DB NR.	1457281
Overflade	Elegance
DB NR.	1457324
Vægt	1,6 / 1,2 kg

Gavlkapsel
M025



Benyttes	Gavl / stern
Længde	1,365 m
Nyttelængde	1,300 m
Overflade	Classic
DB NR.	1457273
Overflade	Elegance
DB NR.	1457316
Vægt	1,9 / 1,4 kg

Inddækningsprofil
M060



Benyttes	Kvist og mur
Længde	1,365 m
Nyttelængde	1,300 m
Overflade	Classic
DB NR.	1457280
Overflade	Elegance
DB NR.	1457323
Vægt	1,0 / 0,9 kg

C. VENTILERET RYGNINGSBÅND

Ventibånd til kip M125

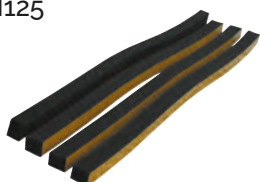

Benyttes	Rygning
Længde	1,00 m
Nyttelængde	1,00 m
Overflade	Mørkgrå
Vægt	0,02 kg
DB NR.	1457302

Rygning og gratbånd M126



Benyttes	Rygning
Længde	5,00 m
Nyttelængde	5,00 m
Overflade	Sort og rød
Vægt	1,00 kg
DB NR. Sort	1457303
DB NR. Rød	1457349

D. TAGFOD / FODBLIK

Tagfod renovering M065



Benyttes	Tagfod
Længde	1,365 m
Nyttelængde	1,300 m
Overflade	Classic
DB NR.	1457283
Overflade	Elegance
DB NR.	1457326
Vægt	1,65 kg

Tagfod M070



Benyttes	Tagfod
Længde	1,365 m
Nyttelængde	1,300 m
Overflade	Classic
DB NR.	1457284
Overflade	Elegance
DB NR.	1457327
Vægt	1,55 kg

E. ANDET TILBEHØR

Skotrende M075

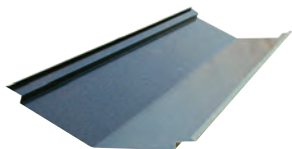

Benyttes	Skotrende
Længde	1,365 m
Nyttelængde	1,300 m
Overflade	Lak sort & rød
Vægt	2,50 kg
DB NR. Sort	1457285
DB NR. Rød	1457350

Skotrende med fod M077

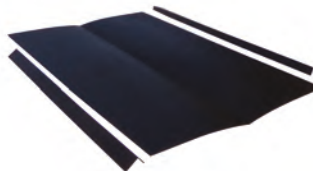

Benyttes	Skotrende
Længde	1,365 m
Nyttelængde	1,300 m
Overflade	Lak sort & rød
Vægt	4,00 kg
DB NR. Sort	1457287
DB NR. Rød	1457351

Ventibånd til skotrende og grat M120



Benyttes:	Skotrende og grat
Længde	1,00 m
Nyttelængde	1,00 m
Overflade	Mørkgrå
Vægt	0,02 kg
DB NR.	1457301

Endeluk til gavl & sideinddækn. M047 / M048



Benyttes:	Endeluk til gavl og sideind
Længde	0,00 m
Nyttelængde	0,00 m
Overflade	Classic
DB NR. højre	1457529
DB NR. venstre	1457530
Overflade	Elegance
DB NR. højre	1457344
DB NR. venstre	1457345
Vægt	0,15 kg

TILBEHØR & BEFÆSTIGELSE

Inddækningsbånd M115



Benyttes	Skorsten mm
Længde	5,00 m
Nyttelængde	5,00 m
Overflade	Sort og rød
Vægt	3,00 kg
DB NR. Sort	1457300
DB NR. Rød	1457346

Taghætte 15-45 gr. M090



Benyttes:	Udluftning køkken & bad
Længde	2 tegl
Dimension	15 * 15 cm
Overflade	Classic
DB NR.	1458696
Overflade	Elegance
DB NR.	1458700
Vægt	2,0 kg

Isolerings indsats M096 / M097 / M098



Benyttes:	Tilbehør til taghætte
Længde	370 mm
Dimension	15 * 15 cm / Ø 160
Overflade	Hvid
Vægt	0,70 kg
DB NR. ISO rør	1457293
DB NR. Adapter	1457294
DB NR. Gennemføring	1875148

Tagrumsventilation M085



Benyttes:	Udluftning af tagrum
Længde	2 tegl
Dimension	75 cm ³
Overflade	Classic
DB NR.	1458697
Overflade	Elegance
DB NR.	1457330
Vægt	1,7 kg

Faldstammeudluftning M088



Benyttes:	Udluftning af kloark
Længde	2 tegl
Dimension	75 cm ² / Ø110 mm
Overflade	Classic
DB NR.	1458698
Overflade	Elegance
DB NR.	1458702
Vægt	1,7 kg

Lysplade M130



Benyttes	Lysindfald
Længde	1,330 m
Nyttelængde	1,256 m
Overflade	Klar polycar- bonat
Vægt	3,00 kg
DB NR.	1457304

Søm M104 / 105 / 107 / 108



Benyttes:	Montage af tag
Længde	50 mm
Dimension	2,5 mm
Overflade	Sort og rød
Vægt	0,003 kg
DB NR. løse søm	1457298
DB NR. Coil søm	1457297
DB NR. Skråtstillet	1457296
DB NR. Skudsk sort	1875153
DB NR. Skudsk rød	1457296

Skrue M113



Benyttes:	Montage af tag
Længde	35/65 mm
Dimension	4,8 mm
Overflade	Sort og rød
Vægt	0,005 kg
DB NR. Sort, 35	1457299
DB NR. Rød, 35	1457352
DB NR. Sort, 65	1875125
DB NR. Rød, 65	1875127

Reparationsset M100



Benyttes:	Ved ridser mm
Længde	0,00 mm
Dimension	1 dl. ca
Overflade	Classic Elegance
Vægt	0,70 kg
DB NR. Classic	1457295
DB NR. Elegance	1457333

Tagtrin M132



Benyttes:	Tagtrin v/ skorsten mm.
Længde	400 mm
Dimension	2,5 mm
Overflade	Sort og rød
Vægt	0,20 kg
DB NR. Sort	1457305
DB NR. Rød	1457348

Sømpistol M150



Benyttes:	Montage af søm
Længde	0,00 mm
Dimension	Til 2,5 50 m søm på rulle
Overflade	Værkstøj
Vægt	3,20 kg
DB NR.	1457306

MONTAGETEKNIK

Generelt

Anvend altid godkendte lægter. Ved normal spæreaafstand benyttes 38 x 73 mm. Lægteafstanden er 369 mm til Classic og 370 mm til Elegance

Den pæneste afslutning i kip fås ved afkortning af udhæng, således at mål imellem topbræt (overkant) og øverste lægte (underkant) bliver så stort som muligt, max. 335 mm.

Øvrige mål afsættes altid fra underkant til underkant. Brug måleko eller kridtsnor.

Gavludhæng afkortes ens i begge sider og tilpasses gavlkapsel eller gavlafslutning.

Monteres ovenlys forberedes inddækning med ekstra bærelægter og brædder samt ved nedstemning for inddækningsprofil.

Afkortning af plader udføres med pladesaks, el-nipler, rundsav eller andet værktøj der kan kold skære Decra – ALDRIG vinkelsliber. Elværktøj benyttes i.h.t producentens anvisning. Synlige skæringer males med reparations maling. Mindre pladebuk udføres med falstang og større pladebuk med bukkemaskine

Det er vigtigt, at lægter er rettet op inden montage.

Det kan være en fordel, at rendejern og tagrender er monteret inden plademontage.

Montering af plader

Der startes med at montere anden øverste pladerække og fastgøre denne ved sømning i øverste lægte. Der sømnes med søm i hver anden profil-bagkant.

Ved montage af Elegance kan man med fordel benytte 50°50 mm T1 lægter, kertolægter eller høvle den øverste del af T1 lægten skrå. Dette vil minimere risikoen for montage markeringen i pladen.

Der skal bruges 4 stk. 50 mm galvaniserede/farvede søm pr. plade. Sømmet placeres 25 mm fra bølgetop og skal slås helt i. Sømmet skal så vidt muligt følge taghældningen og må ikke placeres vandret. Det er vigtigt, at pladerne presses stramt mod lægterne, når der sømnes. Alternativt kan der benyttes 4,8 x 35 mm montage skruer.

Næste pladerække skubbes op under overliggende række og sømnes eller skrues med forskudt sideoverlæg.

Pladerne tilpasses omkring grater, skotrender, skorstene, ovenlys og lignende.

Decras inddækningsprofiler monteres derefter i nøje overensstemmelse med konstruktionsdetaljerne.

Regler for lægtning af Decra tage

Ved tagdækning kan man, ved let tag - højst 30 kg/m² og lægteafstand højst 550 mm, benytte følgende dimensioner:

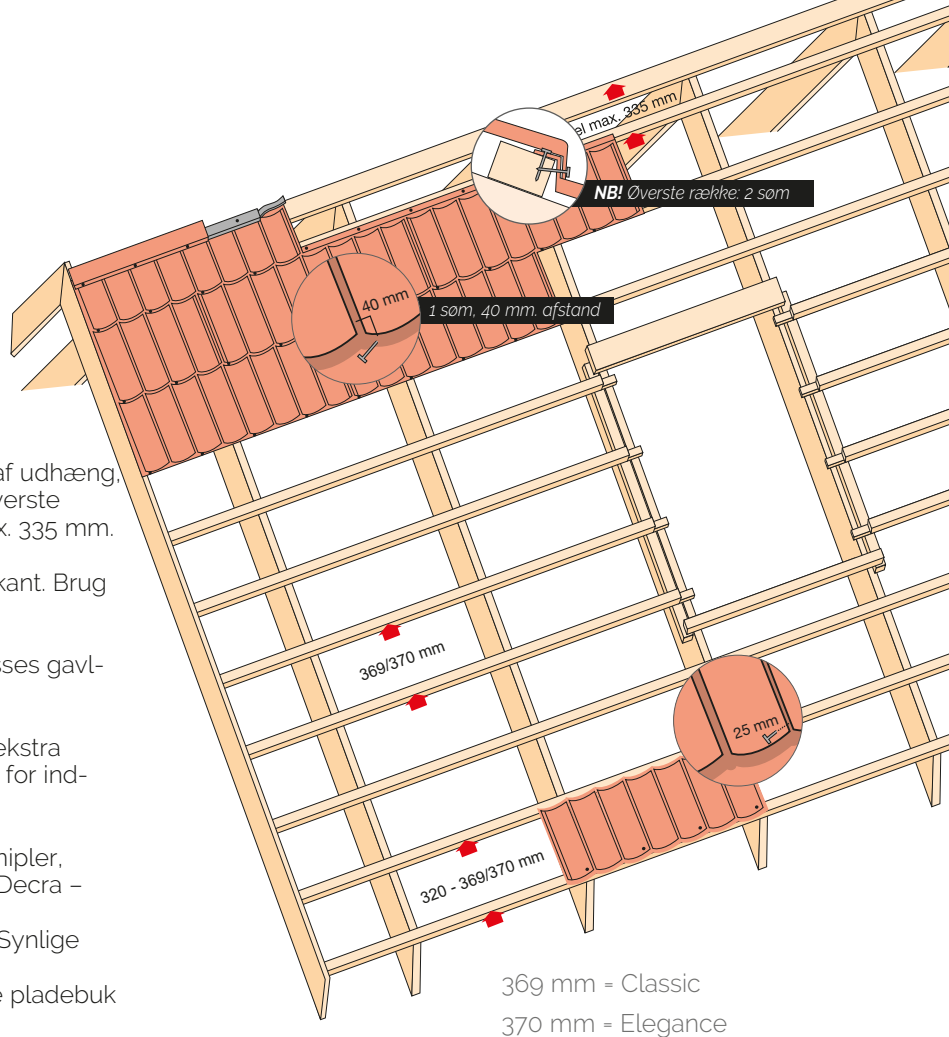

Lægte dimensioner	Spæreaafstande
38 x 56 mm T 1	75 cm
45 x 45 mm T 1	75 cm
38 x 73 mm T 1	100 cm
50 x 50 mm T 1	100 cm
45 x 61 mm T 1	100 cm
45 x 73 mm T 1	130 cm

VIGTIGT!

Decra Classic kan udlægges på tage med taghældninger fra 12 grader uden brug af undertag, hvis dampspærren er intakt og retningslinierne for udluftning følges. Der skal altid være min. 60 mm luft over isoleeringen. Vi anbefaler kondensfang eller andet underlag ved montering af Decra® Elegance.

Ved selve plademontagen bør altid benyttes gum-misko, og for at undgå buler i pladerne må disse kun betrædes i bølgedalene, hvor tagpladerne støtter imod lægterne.

Anvend altid kun originalt værktøjs- og tilbehørsprogram ved lægning af Decra

KONSTRUKTIONSDETALJER

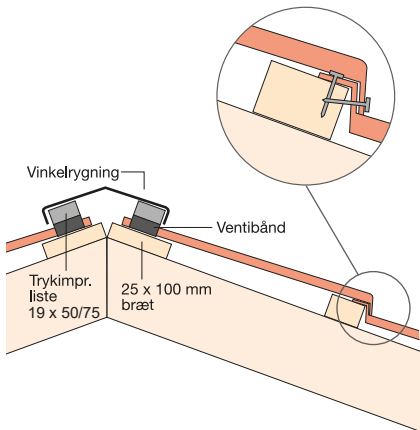

↑ Kip

Liste og ventilationsbånd monteres efter snor og rygning med søm pr. max. 300 mm. Anden øverste række plader sømmes i opbuk, øvrige plader sømmes i forkant. Af hensyn til ventilationen anbefales det, at nakken er skåret af.

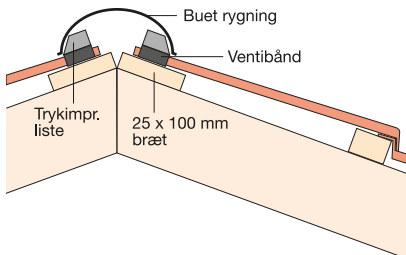

↑ Buet rygning

Til kip og grat kan alternativt anvendes buet rygning.

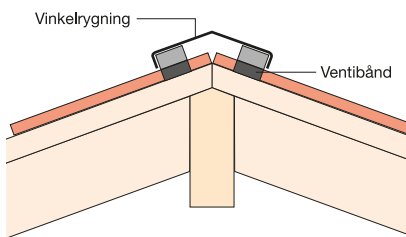

↑ Grat

Plader afkortes langs grat. Tryk. imp. liste og ventilationsbånd monteres efter snor og rygning monteres med søm pr. max. 300 mm.

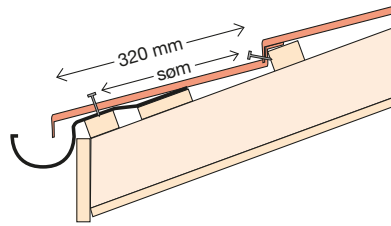

↑ Montage UDEN tagfod

Rendejern og tagrender monteres inden plader oplægges. Plader sømmes ved overlæg og 25 mm fra bølgetop.

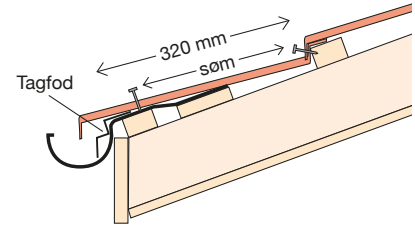

↑ Montage MED tagfod

Ved anvendelse af tagfod, monteres tagrenden lettest med konsoljern.

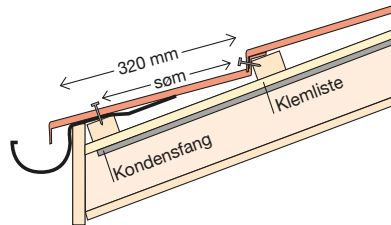

↑ Montage med kondensfang

Kondensfang stopper ca. 5 cm fra facade, og afstandsliste føres frem til spærende.

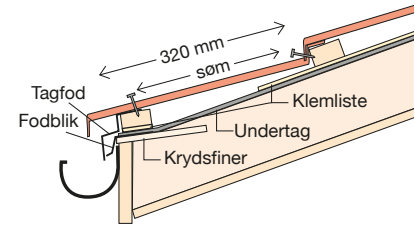

↑ Montage MED tagfod på undertag

Anvend 18 mm krydsfiner, som udslidises ved spor, og føres 30 mm under spærhoved. Anvendes rendejern fræses de ned i krydsfiner. Alternativt fastgøres konsoljern på stern. Alutagfoden monteres bag Decra tagfod. Undertaget klæbes til alu-tagfod.

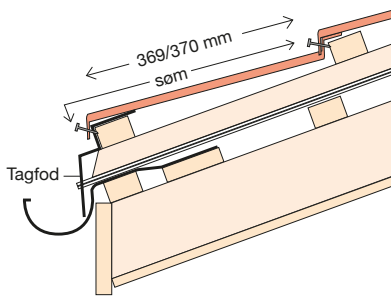

↑ Montage MED tagfod renovering

Hvis tagrender bevares, monteres tagfod. Da tagrenden ikke hæves, kan regnvand løbe over renden ved ekstreme vejforhold.

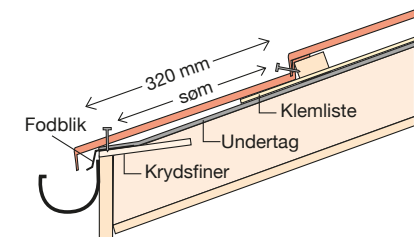

↑ Montage uden tagfod på undertag

Samme fremgangsmåde, dog uden montage af bund lægde og tagfod.

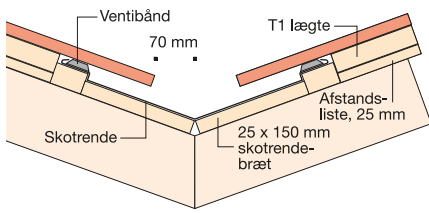

↑ Skotrende

Er skotrenden ikke nedfældet i spærerne, må lægtetilslutninger mod kantlægte hæves 25 mm - ved at der opløses på de tilstødende spær. Skotrendebrædder placeres på tagflade og fastgøres til spær. Skotrendelægter monteres. Skotrende monteres med ventibånd. Tagplader afkortes præcis 70 mm fra midt skotrende.

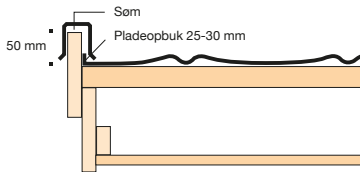

↑ Inddækning af vindskede med gavlkapsel

Pladerne afkortes og kanten opbukkes. Vindskede monteres ca. 45-60 mm over lægte og gavlbeslaget monteres med søm pr. max. 300 mm.

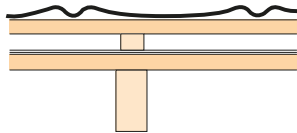

↑ Eksisterende skifertag

Ved montage af Decra direkte på eksisterende skifertag, rettes tag op med 38 x 57 mm T1 lægte over de eksisterende spær.

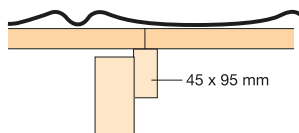

↑ Renovering

I forbindelse med renovering af eksisterende tag er det vigtigt at være opmærksom på følgende: Hvis eksisterende tagdækning afmonteres, rettes spær op med min. 45 x 95 mm høvlet tømmer.

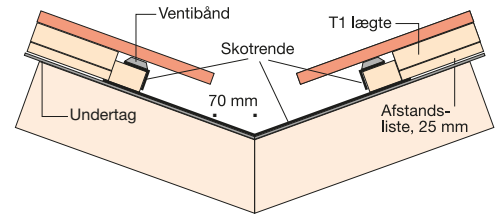

↑ Skotrende med undertag

Den 400 mm brede skotrende monteres med 200 mm overlæg. Undertaget klæbes til skotrenden med et overlæg på 150 mm. Skotrende fod monteres, herpå fastgøres ventibånd til skotrenden.

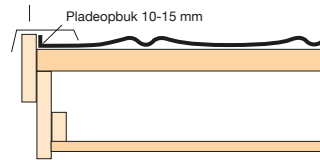

↑ Inddækning af vindskede med gavlbeslag

Pladerne afkortes og kanten opbukkes. Vindskede monteres ca. 30-40 mm over lægte og gavlbeslaget monteres med søm pr. max. 300 mm.

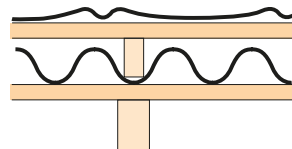

↑ Eksisterende bølgeeternittag

Ved montage af Decra direkte på eksisterende bølgeeternittag, rettes tag op med min. 38 x 57 mm T1 lægte placeret over eksisterende spær.

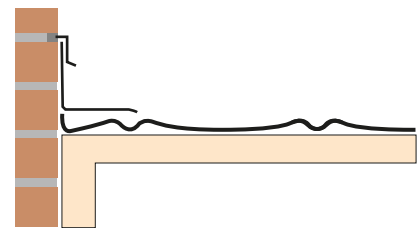

↑ Sideinddækning mod mur

Decra pladerne afsluttes efter samme princip som ved gavlafslutninger. Der anvendes sideinddækning, der afsluttes med inddækningsprofil.

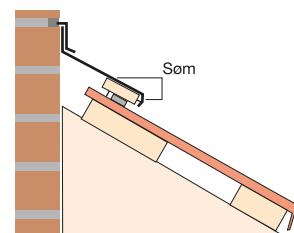

↑ Inddækning mod mur

Decra pladerne tilskæres og der afsluttes efter samme princip som ved rygninger. Der anvendes 19 x 50 mm liste monteret med ventibånd til kip, som derved sikrer ventilation til tagrummet.

↓ Ventilation

Følgende generelle principper for ventilation bør iagttages ved montage af Decra.

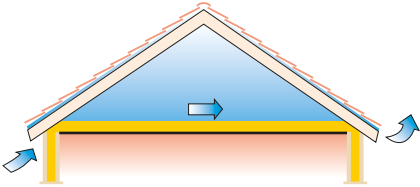

Ventilation fra tagfod til tagfod er afhængig af vind for at fungere. På kolde dage uden vind vil der derfor være risiko for kondensdannelse, fordi ventilationen kun sker i den nederste del af tagrummet uden at nå tagets underside.

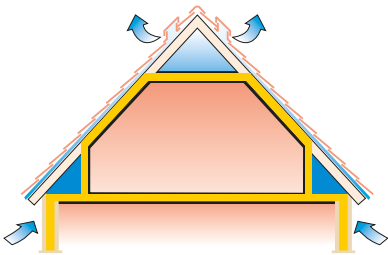

Den bedste form for tagrumsventilation opnås, hvor der ikke er forhindringer fra tagfod til rygning.

HUSK! Der skal altid være min. 60 mm luft over isoleringen.

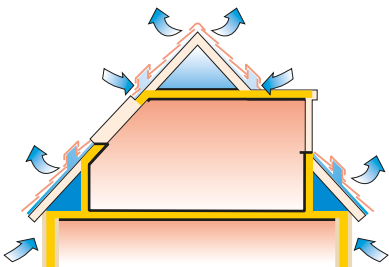

Hvor der er forhindringer som ovenlysvinduer eller kviste, skal der suppleres med taghætter for at lede luften henholdsvis ud og ind.

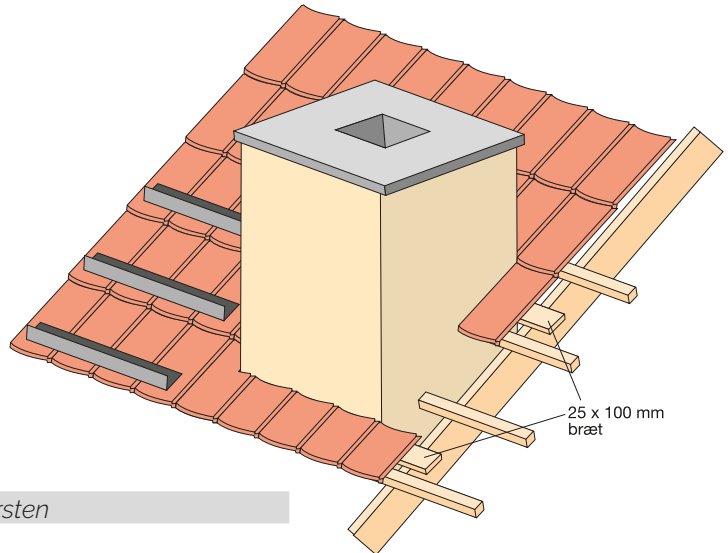

↓ ↗ Skorsten

Over og under skorsten monteres 25 x 100 mm bræt til understøtning af tagplade. Tagpladerne skæres tæt omkring skorsten og sømmes i forkant samt i understøtningsbræt.

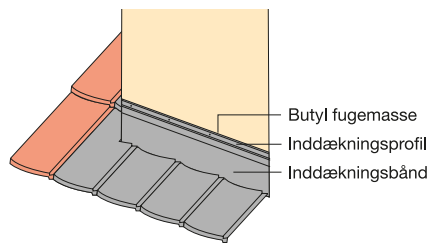

Butyl fugemasse
Inddækningsprofil
Inddækningsbånd

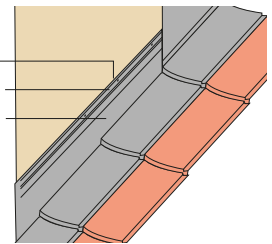

Tagplader affejes og inddækningsbånd monteres op ad skorstensvanger (min. 150 mm lodret) og ud på tagplader (min. 200 mm lodret). Det er vigtigt at inddækningsbåndet trykkes godt fast. Samlinger udføres således at vandet løber ud over overlæg.

Når inddækningsbåndet er klæbet fast, monteres inddækningsprofil over samling på skorstensvange. Montage udføres parallelt med tagflade. Inddækningsprofil fastgøres pr. max 150 mm. Inddækningsprofil fuges i fugekant med egnet fugemasse.

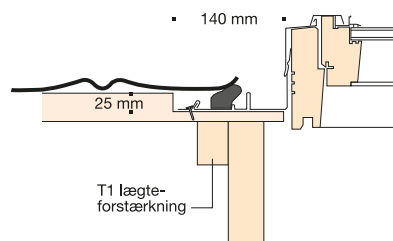

↑ Ovenlys

Velux ovenlys monteres i nøje overensstemmelse med Velux montagevejledning med EDW standard inddækning.

HVAD KOSTER DET?



Du kan gå inde på vores hjemmeside www.decra.dk og designe dit nye hjem – samtidig med, at du får en beregning af dit tag.

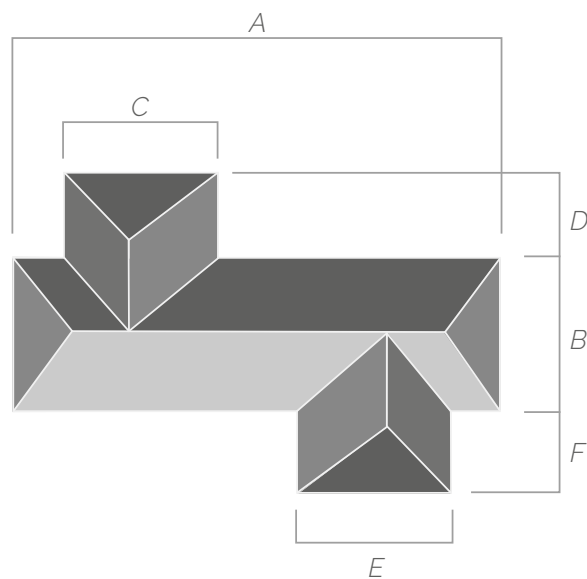

SERVICE

Hvis du har brug for yderligere information om vores produkter, er du velkommen til at kontakte os. Vore medarbejdere står klar til at besvare dine spørgsmål om produkter, tilbehør, teknik og montage...

Du kan også benytte vor hjemmeside for yderligere information: www.decra.dk



RoofTG Nordic A/S

Løvevej 14 · DK-7700 Thisted

Tel. +45 70 20 99 01

*info@decra.dk · **decra.dk***